



ABLOY® LAITELUKOT AMMATTIKÄYTTÖÖN

Huipputurvalliset
ratkaisut laitteisiin
ja kalusteisiin

Sisältö

LUKITUSRATKAISUT VAATIVIMPIIN KÄYTTÖTARKOITUKSIIN	4
VAKIOMALLISTOSTA ASIAKASKOHTAISIIIN RATKAISUIHIN	6
SYLINTERIJÄRJESTELMÄT TURVALLISUUSVAATIMUKSEN MUKAAN	8
KÄYTTÖTARKOITUKSEN MUKAINEN TUOTE	10
ABLOY-LAITELUKOT	10
ABLOY-KALUSTELUKOT	18
AVAINKÄYTTÖISET ABLOY-MIKROKYTKINLUKOT	24
ABLOY-AIKAVIIVELUKOT	26
ABLOY-TALLELOKEROLUKOT	28
ABLOY-RAHAPANTTILUKOT	30

Lukitusratkaisut vaativimpiin käyttötarkoituksiin

Haluatpa sitten turvata omaisuutesi ja tulosi tai kriittiset tiedot ja infrastruktuurin, voit aina luottaa Abloyn lukitusratkaisuihin.

Laaja mekaanisten laite-, kaluste- ja tallelokerolukkojen valikoimamme yhdessä asiakaskohtaisten ratkaisujen ja uusimpien sähköisten ominaisuuksien kanssa tarjoavat huipputurvallisen ratkaisun kaikkiin tarkoituksiin. Ammattikäyttöön tarkoitettut lukot voidaan sarjottaa samaan yleisvainjärjestelmään riippulukkojen, avainpesien ja muiden ABLOY-lukkojen kanssa, jolloin kaikkia lukkoja voidaan käyttää samalla avaimella. Se yksinkertaistaa lukitusjärjestelmääsi ja avainten hallintaa.

Levyhittatekniikka, patentoidut avainjärjestelmät, tiukka avainten valvonta ja vertaansa vailla olevat avainsarjoitusmahdollisuudet merkitsevät huippu-
turvallista toiminnallisuutta. Koska sylinterimekanismissa ei ole jousia tai tappeja, mekanismi toimii jouheasti ja luotettavasti huoltoa tarvitsematta vaikeimmissakin olosuhteissa.

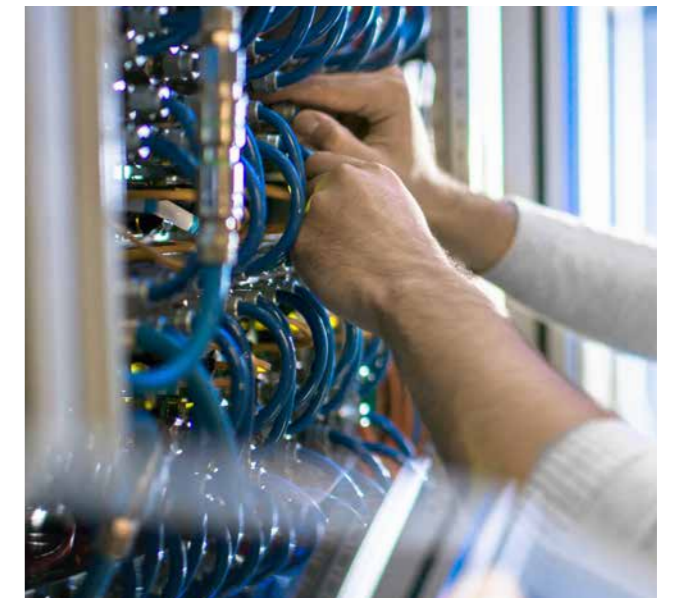
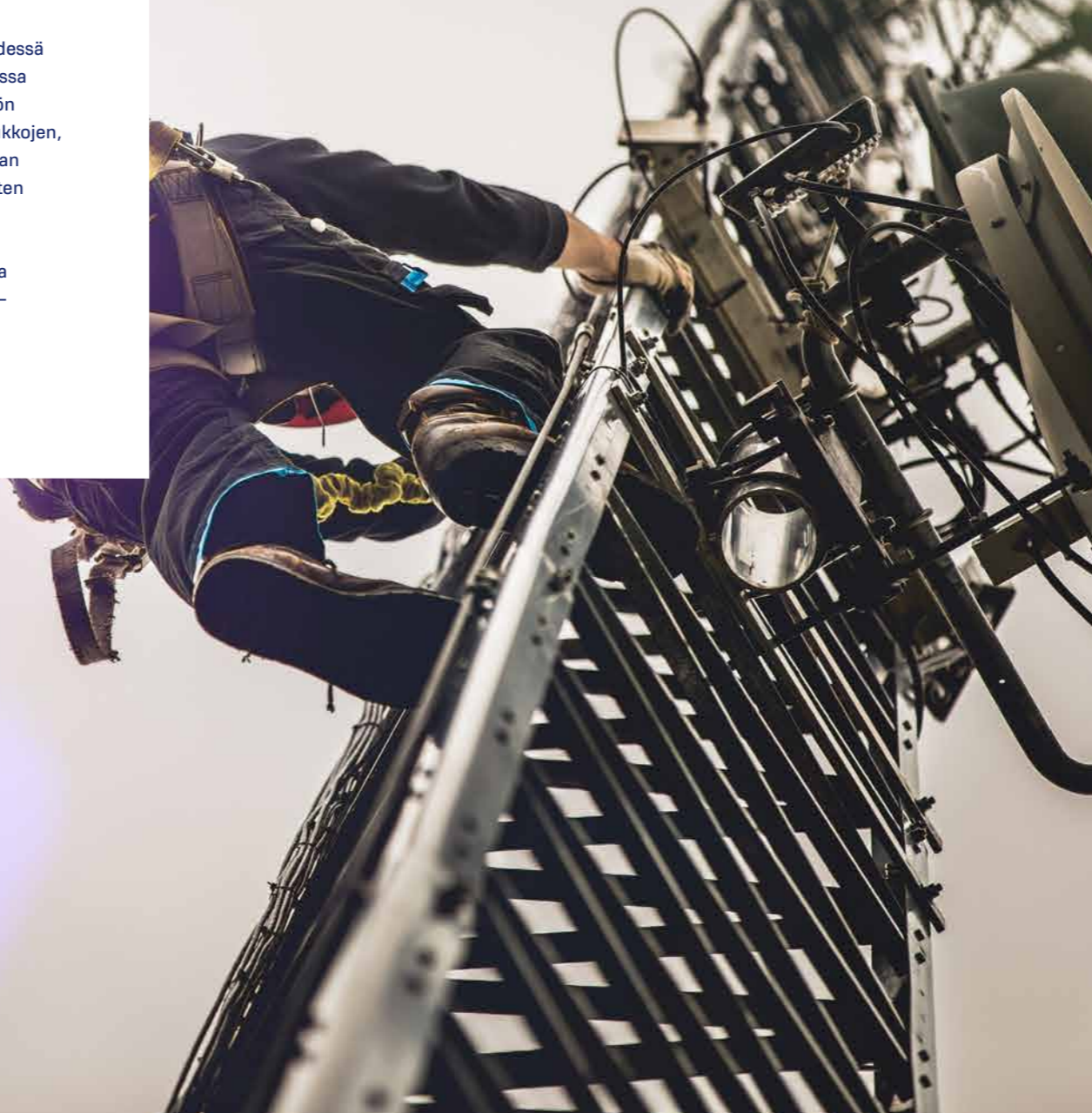

Vakiomallistosta asiakaskohtaisiin ratkaisuihin

Tarvitsetko erikoislukkoa? Olemme kehittäneet räätälöityjä tuotteita yhteistyössä asiakkaidemme kanssa jo vuosikymmenien ajan.

Ainutlaatuinen ABLOY-sylinteri on ollut huipputurvallisuuden ja vertaansa vailla olevan suorituskyvyn vertauskuva aina siitä lähtien, kun se keksittiin vuonna 1907. Tekniikka perustuu pyörivien levyhaittasylinterien ainutlaatuisen toimintaperiaatteeseen, jonka ansiosta sylinterit ovat iskunkestäviä ja käytännössä mahdottomia tiirikoida.

Vaikka lukon sisällä olevan sylinterimekanismin ydin on samanlainen, lukon ulkokuori voidaan suunnitella erilaisten käyttötarkoitusten, standardien ja asiakkaan erityisten vaatimusten mukaiseksi. Läheinen yhteistyö asiakkaidemme kanssa mahdollistaa räätälöityjen tuotteiden kehittämisen monilla eri tasoilla. Kyseessä voi olla olemassa olevien komponenttien uusi yhdistelmä tai kokonaan uusi rakenne olemassa olevaa järjestelmää varten. Tavoitteena on aina kustannustehokas kokonaisuus, joka tuo merkittävää kilpailuetua.

Laittevalmistajat ja ammattimaiset loppukäyttäjät eri puolilla maailmaa ovat jo vuosia nauttineet tämän joustavan suunnittelun ja valmistuksen eduista.



OMINAISUUDET



LEVYHAITTA-SYLINTERI



LAAJAT SARJOITUS-MAHDOLLISUUDET



PATENTOIDUT AVAIN-JÄRJESTELMÄT



MANIPULOINTI-SUOJAUS



ASIAKAS-KOHTAISET SOVELLUKSET



RÄÄTÄLÖIDYT TUOTESOVELLUKSET ERILAIISIIN ASIAKASTARPEISIIN

Sylinterijärjestelmä turvallisuusvaatimuksen mukaan



ABLOY® CLASSIC

Yleiseen sarjoitukseen. Suositellaan yksittäisiin lukituksiin, kuten lipastoille tai postilaatikoille. Turvallinen ja luotettava sylinteri käyttötarkoituksiin, joissa avainten valvonta ei ole tärkein asia.



ABLOY® SENTRY

Huipputurvallinen ratkaisu teollisuuskäyttöön, kuten koneisiin ja laitteisiin. Avainten jäljentämistä valvotaan tiukasti. Patentoitu vuoteen 2026 saakka.



ABLOY® SENTO

Huipputurvallinen ratkaisu yksityisen ja julkisen sektorin lukituksiin kouluissa, sairaaloissa, toimistoissa ja huoneistoissa. Avainten jäljentämistä valvotaan tiukasti. Patentoitu vuoteen 2026 saakka.



ABLOY® PROTEC² PROTEC² CLIQ™

Äärimmäinen lukitusratkaisu tarjoaa parasta mahdollista turvallisuutta ammattimaisille loppukäyttäjille. Mekaanisia ominaisuuksia voidaan edelleen tehostaa älykkään elektronisen tunnistuksen eli CLIQ-tekniikan integroinnilla. Patentoitu vuoteen 2030 saakka.

TURVALLISUUSTASO

KESKITASO



KORKEA



KORKEIN



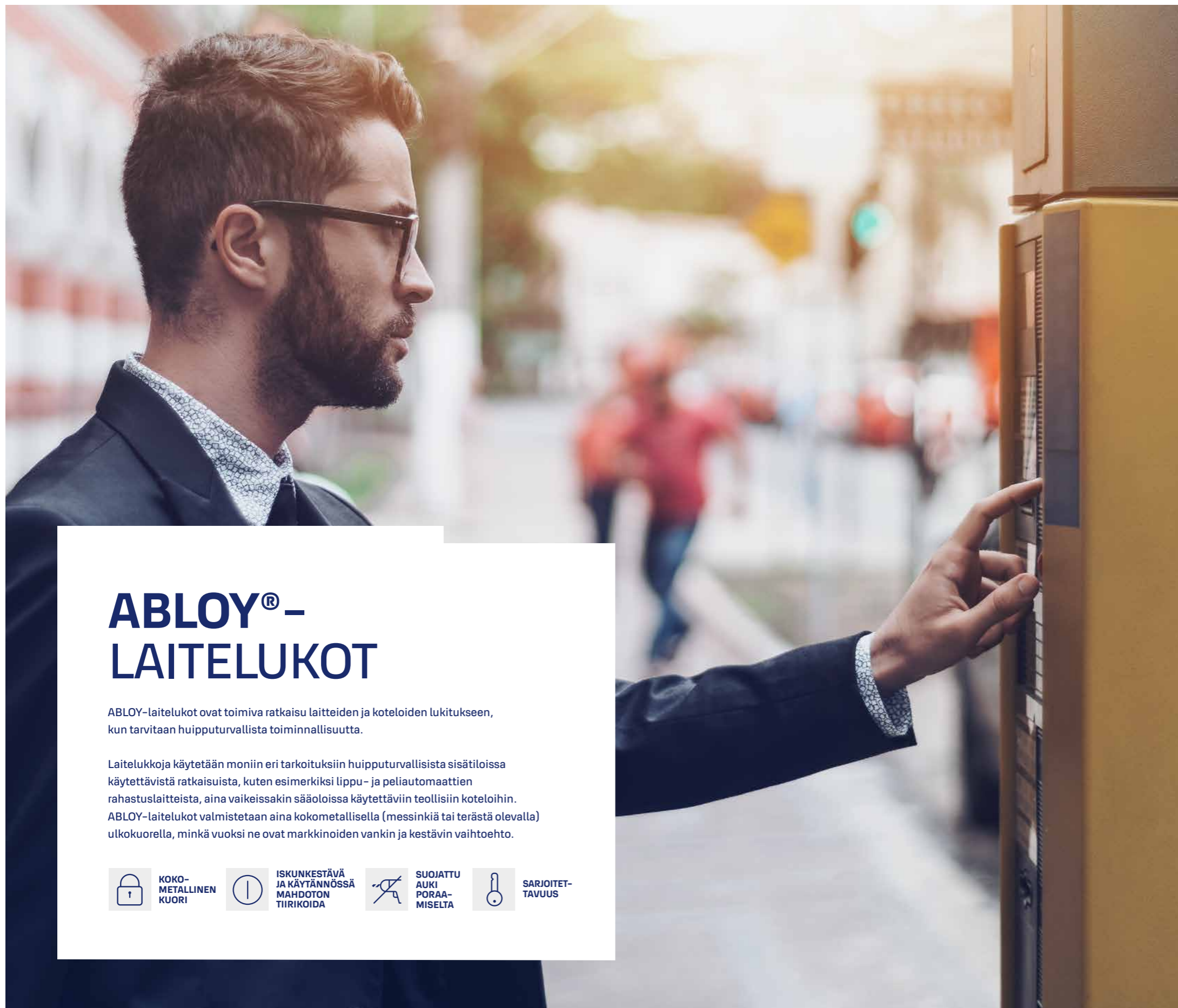

ABLOY®- LAITELUKOT

ABLOY-laitelukot ovat toimiva ratkaisu laitteiden ja koteloiden lukitukseen, kun tarvitaan huippaturvallista toiminnallisuutta.

Laitelukkoja käytetään moniin eri tarkoituksiin huippaturvallisista sisätiloissa käytettävistä ratkaisuista, kuten esimerkiksi lippu- ja peliautomaattien rahastuslaitteista, aina vaikeissakin sääoloissa käytettäviin teollisiin koteloihin. ABLOY-laitelukot valmistetaan aina kokometallisella (messinkiä tai terästä olevalla) ulkokuorella, minkä vuoksi ne ovat markkinoiden vankin ja kestävin vaihtoehto.



KOKO-
METALLINEN
KUORI



ISKUNKESTÄVÄ
JA KÄYTÄNNÖSSÄ
MAHDOTON
TIIRIKOIDA



SUOJATTU
AUKI
PORAA-
MISELTA



SARJOITET-
TAVUUS













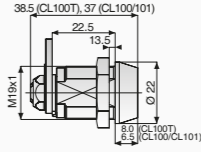

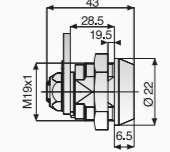

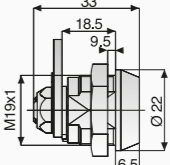
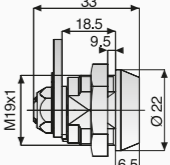

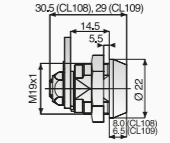
PANKKI-, LIPUNMYyntI- JA PELIAUTOMAATIT

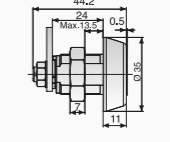

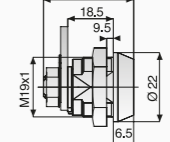
TEOLLISUUDEN SOVELLUKSET

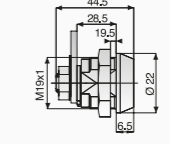

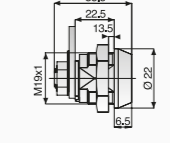
MUSEOT, KAUPAT JA VAPAA-AIKA

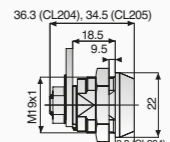
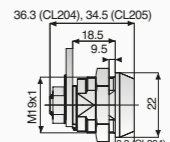
	MALLI	AVAIMEN POISTO	TELJEN KÄÄNNÖT	AVAINPESÄN MATERIAALI	VASENKÄTINEN MAHDOLLINEN	AVAINJÄRJESTELMÄ	ABLOY® CLASSIC	PAT	PAT	PAT	MITAT
							ABLOY® SENTO	ABLOY® SENTRY	ABLOY® PROTEC ²		
	CL100	LUKITTU TILA	90°/180°	MESSINKI	X	AVAINJÄRJESTELMÄ	X	X	X	X	
	CL101	LUKITTU JA AVATTU TILA	360°	MESSINKI			X	X	X	X	
	CL103	LUKITTU TILA	90°/180°	MESSINKI	X		X		X	X	
	CL106	LUKITTU JA AVATTU TILA	360°	MESSINKI			X		X	X	
	CL104	LUKITTU TILA	90°/180°	MESSINKI	X		X		X		
	CL105	LUKITTU TILA	90°/180°	TERÄS	X		X		X		
	CL107	LUKITTU JA AVATTU TILA	360°	MESSINKI			X		X		
	CL109	LUKITTU TILA	90°/180°	MESSINKI	X		X		X		
	CL110	LUKITTU TILA	90°/180°	TERÄS	X				X		
	CL200	LUKITTU TILA	90°/180°	MESSINKI	X		X		X		
	CL201	LUKITTU TILA	90°/180°	TERÄS	X	X		X			
	CL202	LUKITTU TILA	90°/180°	MESSINKI	X	X		X			
	CL203	LUKITTU TILA	90°/180°	MESSINKI	X	X		X			
	CL204	LUKITTU TILA	90°/180°	TERÄS	X			X			
	CL205	LUKITTU TILA	90°/180°	TERÄS	X	X					

Integraatio sähkömekaanisen CLIQ-tekniikan kanssa.



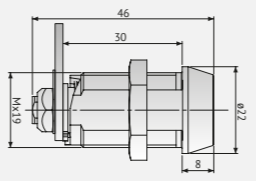
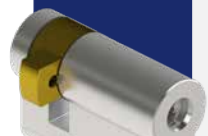
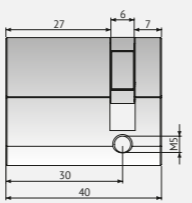
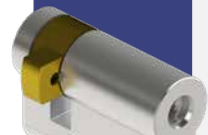
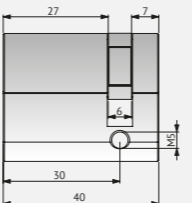

ABLOY PROTEC² voidaan integroida elektronisen CLIQ-tekniikan kanssa, mikä mahdollistaa joustavan ja turvallisen kulunhallinnan aikatoimintoineen. Se vie lukitusturvallisuuden kokonaan uudelle tasolle.

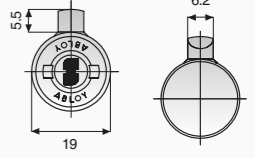
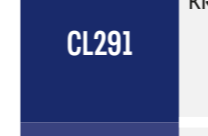
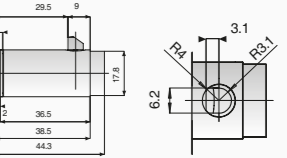

MALLI	AVAIMEN POISTO LUKITTU TILASSA 90/180	AVAINPESÄN MATERIAALI	VASENKÄTINEN MAHDOLLINEN	AVAINJÄRJESTELMÄ	MITAT
 CLL130	X	TERÄS	X	ABLOY® PROTEC ² CLIQ PAT	
 CLL715	X	TERÄS	X	X	
 CLL718	X	TERÄS	X	X	

ABLOY T-kahvalukot ovat ihanteellinen ratkaisu myyntiautomaatteihin ja muihin lukituskahvaa käyttäviin tarkoituksiin.

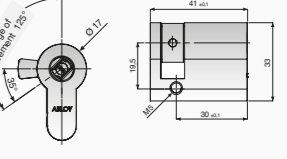
Terästelki kestää vetämällä tapahtuvat murtoyritykset.

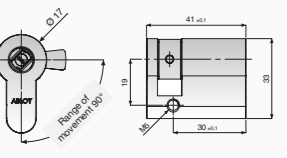
MALLI	AVAINPESÄN MATERIAALI	SYLINDERIN ETUPINTA	TELKI	AVAINJÄRJESTELMÄ	MITAT
 CL290	KROMATTU TERÄS	KROMATTU, TERÄS-KARKAISU	NIKKELÖITY TERÄS LUKINTA ILMAN AVAINTA	ABLOY® CLASSIC PAT	
 CL291	KROMATTU TERÄS	KROMATTU, TERÄS-KARKAISU	NIKKELÖITY TERÄS LUKINTA VAIN AVAIMELLA	ABLOY® SENTO PAT	
 CL687	KROMATTU TERÄS	KROMATTU, TERÄS-KARKAISU	NIKKELÖITY TERÄS	ABLOY® SENTRY PAT	
 CL619	KROMATTU TERÄS	KROMATTU, TERÄS-KARKAISU	NIKKELÖITY TERÄS	ABLOY® PROTEC ² PAT	

TELJEN KÄÄNNÖT

PORAUSKUVA

Lukittu asento

Lukittu asento

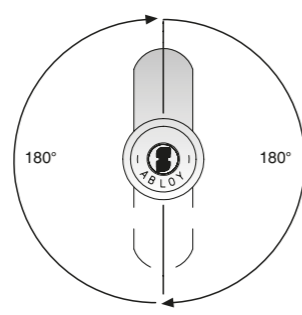
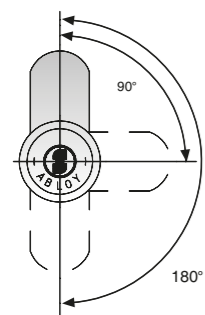

Auki asento

Auki asento

Auki asento

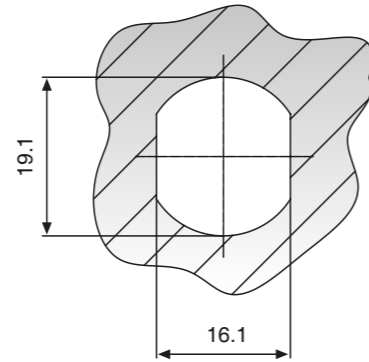

LUKKOTYYPPI

- CL100
- CL103
- CL104
- CL105
- CL108
- CL109
- CL110

LUKKOTYYPPI

- CL101
- CL106
- CL107

YLEISMITOITUS

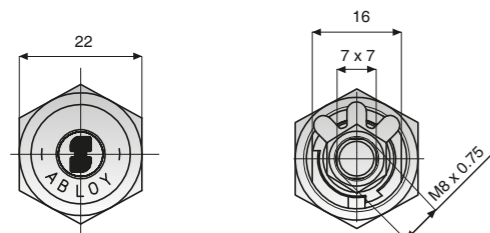

Sylinterin etupinta

Sylinterin takaosa

TARVIKKEET

Alla olevat tarvikkeet on valmistettu kormatusta teräksestä.

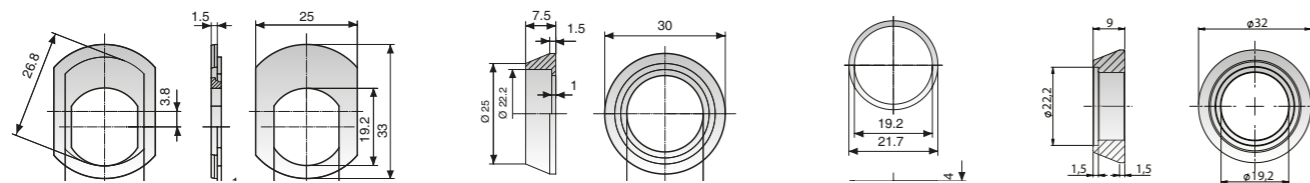

Korokelevy 441345

Suojakaulus 804757

Korokerengas 804252

Korokerengas 812760

TELJET

Teljet ovat nikkelpinnoitettua terästä.

Suorat teljet	Myyntikoodi	A	B	Sivutaivutetut teljet	Myyntikoodi	A	B	C
	455608	26	18		455678	32	24	13.3
	434815	30.5	22.5		434959	33	25	26.5
	434869	33	25		455333	35	27	5
	455322	35	27		434928	35	27	6.5
	434609	38	30		455499	35	27	9.5
	434794	40	32		455525	35	27	10.5
	455556	45	37		434816	36	28	12
	455548	48	40		434799	36	28	22
	455494	53	45		455557	37	29	18.5
	455797	58	50		434766	38	30	15
	455606	68	60		434667	38	30	7
Koukkuteljet	Myyntikoodi	A	B	C				
	455514	31	23	16.5	435097	40	32	5
	434605	32	24	17.5	434702	40	32	19
	455332	35	27	20.5	434635	45	37	5
	455492	42.5	34.5	28	434700	45	37	8
	434818	47.5	39.5	33	434852	45	37	13.3
	455780	58	50	43.5	434757	48	40	19
	455549	60.5	52.5	46	434788	50	42	12.5
					455461	61	53	18

ASENNUSLEVYT

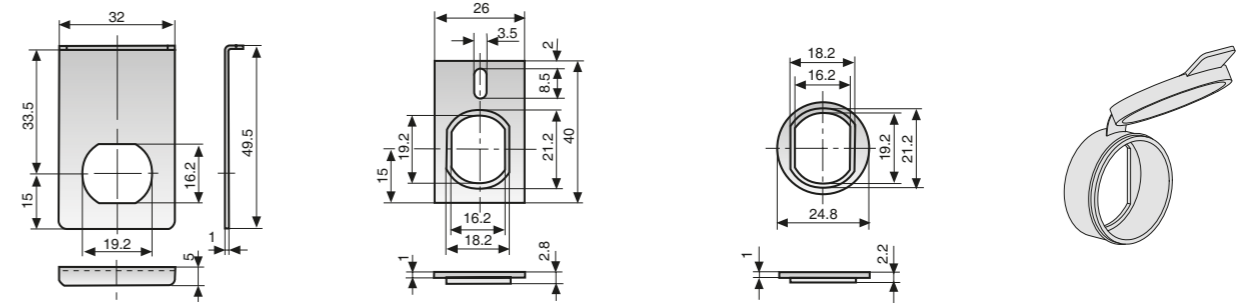

413807
Käytetään muovirenkaan kanssa lasiovissa, saatavilla myös messinkiversio 413808.

455328
Käytetään puuvissa estämään lukon kääntymistä.

434613
Käytetään kun halutaan korvata tuote yleismitoitukseen sopivaksi. Asennetaan molemmin puolin ovea.

6003121
Pölysuoja

ABLOY® - KALUSTELUKOT

ABLOY-kalustelukkojen kattava valikoima monine säätömahdollisuuksineen tarjoaa loputtomasti mahdollisuuksia turvallisille, toimiville ja siisteille lukitusratkaisuille.

Kalustelukkoja käytetään moniin eri tarkoituksiin huipputurvallisista sisätiloissa käytettävistä ratkaisuista, kuten kauppojen ja museoiden kalusteista aina vaikeissakin sääoloissa käytettäviin teollisiin koteloihin. ABLOY-kalustelukoilla on yhtenäinen rakenne, joka täyttää asiakkaidemme laatua ja muotoilua koskevat vaatimukset.



SÄHKÖ-
MEKAANISET
TUOTTEET



KOKO-
METALLINEN
KUORI



ISKUNKESTÄVÄ
JA KÄYTÄNNÖSSÄ
MAHDOTON
TIIRIKOIDA



SARJOITET-
TAVUUS



LIIKEKESKUKSET



KOULUT JA TOIMISTOT



TERVEYDENHUOLTO

		TEIJEN MATERIAALI	TELKITYYPPI	MAX OVIVAHUUUS	PINTAKÄSITTELY	OVITYYPPI	AVAIN-JÄRJESTELMÄ	ABLOY CLASSIC	PAT ABLOY SENTO	PAT ABLOY SENTRY	PAT ABLOY PROTEC ²	MITAT
MALLI												
	OF230	NIKKELÖITY TERÄS	LITTEÄ	25 mm	KROMATTU SINKKI	HEILURIOVI, LAATIKOSTO	ABLOY CLASSIC	X	X	X	X	
	OF220			19 mm				X		X		
	OF231	MESSINKI	JOUSITELKI	25 mm	KROMATTU SINKKI	HEILURIOVI, LAATIKOSTO		X	X	X	X	
	OF221			19 mm				X		X		
	OF232	NIKKELÖITY TERÄS	LITTEÄ	8 mm	KROMATTU SINKKI	HEILURIOVI		X	X	X		
	OF222			8 mm				X		X		
	OF234	NIKKELÖITY TERÄS	LITTEÄ	25 mm	KROMATTU SINKKI	LAATIKOSTO		X	X	X		
	OF235	NIKKELÖITY TERÄS	TUPLA-KOUKKU	25 mm	KROMATTU SINKKI	LIUKUOVI, HEILURIOVI		X	X	X		
	OF430	RUOSTUMATON TERÄS		32 mm	KROMATTU SINKKI	LIUKUOVI		X	X	X	X	
	OF420			26 mm				X		X		
	OF431	RUOSTUMATON TERÄS		2-9 mm	KROMATTU SINKKI	LIUKUOVI		X	X	X	X	
	OF421			2-9 mm				X		X		
	OF423	RUOSTUMATON TERÄS		28 mm	SATIINIKROMATTU SINKKI / MESSINKI	LIUKUOVI	X	X	X			
	OF424	RUOSTUMATON TERÄS		25 mm	KROMATTU SINKKI	LIUKUOVI	X		X			
	OF433	RUOSTUMATON TERÄS		32 mm	KROMATTU SINKKI	LIUKUOVI	X		X	X		

Integraatio sähkömekaanisen CLIQ-teknikan kanssa.

ABLOY PROTEC² voidaan integroida elektronisen CLIQ-teknikan kanssa, mikä mahdollistaa joustavan ja turvallisen kulunhallinnan aikatoimintoineen. Se vie lukitusturvallisuuden kokonaan uudelle tasolle.



SÄHKÖ-
MEKAANISET
TUOTTEET











KAKSOIS-
VARMISTETTU
KULUN-
VALVONTA

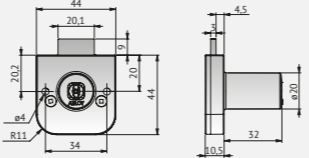

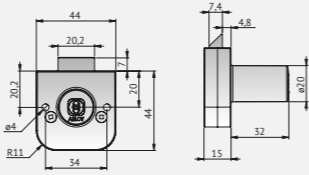
KELLONAIKAAN JA
PÄIVÄMÄÄRÄÄN
PERUSTUVAT
KULKUOIKEUDET

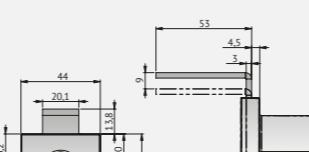

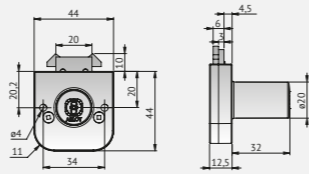
JÄLJITET-
TÄVYYS

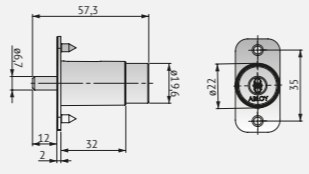
MALLI	TELIEN MATERIAALI	TELKITYYPPI	MAX OVIVAHUUJUS	PINTAKÄSITTELY	OVITYYPPI	AVAIN- JÄRJESTELMÄ	PAT	MITAT
 OFL240	NIKKELÖITY TERÄS	LITTEÄ	25 mm	KROMATTU SINKKI	HEILURI- OVI, LAATI- KOSTO	AVAIN- JÄRJESTELMÄ	ABLOY® PROTEC ² -CLIQ	X 
 OFL241	MESSINKI	JOUSI- TELKI	25 mm	KROMATTU SINKKI	HEILURI- OVI, LAATI- KOSTO	AVAIN- JÄRJESTELMÄ	ABLOY® PROTEC ² -CLIQ	X 
 OFL244	NIKKELÖITY TERÄS	LITTEÄ	25 mm	KROMATTU SINKKI	LAATI- KOSTO	AVAIN- JÄRJESTELMÄ	ABLOY® PROTEC ² -CLIQ	X 
 OFL245	NIKKELÖITY TERÄS	TUPLA- KOUKKU	25 mm	KROMATTU SINKKI	HEILURI- OVI	AVAIN- JÄRJESTELMÄ	ABLOY® PROTEC ² -CLIQ	X 
 OFL430	RUOSTU- MATON TERÄS		25 mm	KROMATTU SINKKI	HEILURI- OVI	AVAIN- JÄRJESTELMÄ	ABLOY® PROTEC ² -CLIQ	X 

VASTALEVYT

802330



Materiaali: Nikkelöity teräs

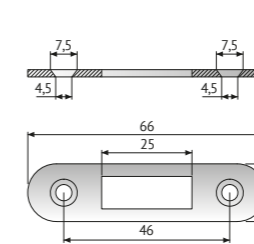

802330

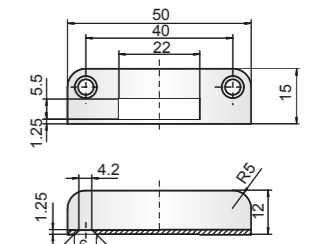

434987

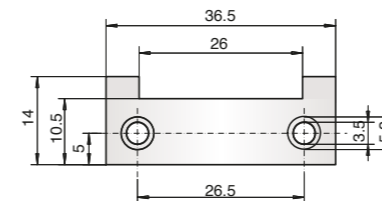

434981

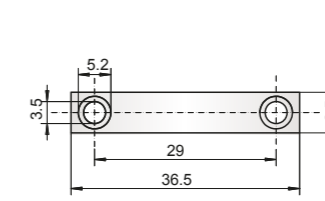

434980

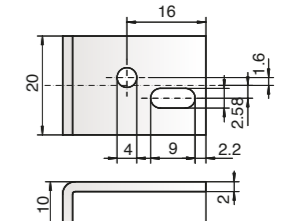

455365

KOROKERENKAAT



401746 Kromattu messinki
Käytetään 22 mm halkasijalla
oleviin tuotteisiin, korkeus 8mm



413529 Kromattu messinki
Käytetään 20 mm halkasijalla
oleviin tuotteisiin, korkeus 8mm

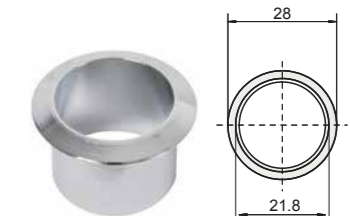

413571 Kromattu messinki
Käytetään 20 mm halkasijalla
oleviin tuotteisiin, korkeus 18mm

TELKIPESÄ 401930

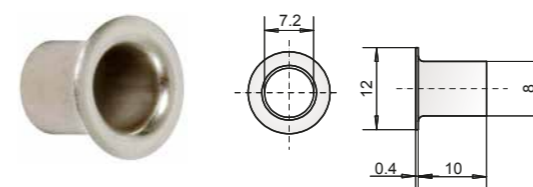

Materiaali: Nikkelöity teräs

KOROKELEVY 814639

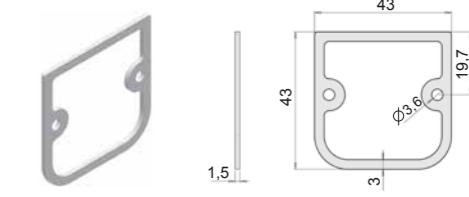

Muovi, 10 kpl pakkauksissa

AVAINKÄYTTÖISET ABLOY®-MIKRO- KYTKINLUKOT

Abloyn avainkäyttöiset kytkinlukot ovat hyvä ratkaisu murtohälyttimiin, ohjaustauluihin ja muihin huippaturvallisuutta edellyttäviin käyttötarkoituksiin.

Kytkinlukkoja käytetään monissa eri kohteissa, joissa laitteita on kytkettävä toimintaan ja pois toiminnasta. Niillä on kaikilla sama yhtenäinen rakenne, ja niitä on saatavana CLASSIC-, SENTRY- ja PROTEC-avainjärjestelmiä varten, ja ne voidaan sarjottaa muiden ABLOY- laite- ja kalustelukkojen kanssa.



SÄHKÖ-
MEKAANISET
TUOTTEET



KOKO-
METALLINEN
KUORI



ISKUNKESTÄVÄ
JA KÄYTTÄNNÖSSÄ
MAHDOTON
TIIRIKOIDA



MALLI	EP400	EP401	EP402
AVAINPESÄN MATERIAALI	KROMATTU TERÄS	KROMATTU TERÄS	KROMATTU TERÄS
SYLINTERIN ETUPINTA	KROMATTU, TERÄSKARKAISU	KROMATTU, TERÄSKARKAISU	KROMATTU, TERÄSKARKAISU
TELKI	NIKKELÖITY TERÄS	NIKKELÖITY TERÄS	NIKKELÖITY TERÄS

AVAINJÄRJESTELMÄ

ABLOY® CLASSIC	X	X	X
ABLOY® SENTO PAT	X	X	X
ABLOY® SENTRY PAT	X	X	X
ABLOY® PROTEC ² PAT	X	X	X

MITAT

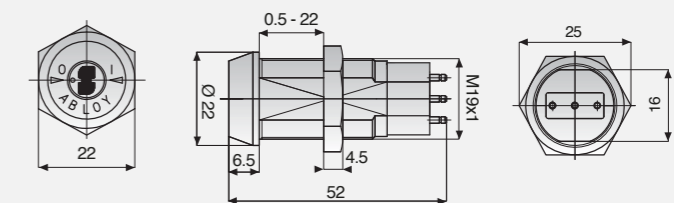

KYTKENTÄKAAVIO

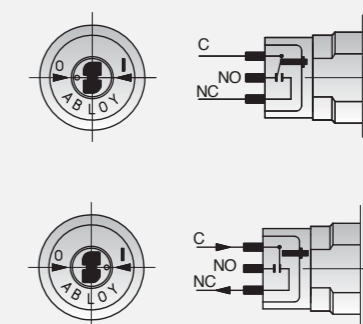

C = YHTEINEN
NO = AVOIN
NC = SULJETTU

ABLOY®- AIKAVIIVELUKOT

ABLOY-aikaviivelukot turvaavat liiketoimintoja, joissa käsitellään käteistä rahaa ja arvoesineitä.

Aikaviivelukkoja käytetään monissa eri sovelluksissa, kuten kassalaatikoissa, kassakaapeissa, liitinrasioissa ja peliautomaateissa. EP310 on suunniteltu sovelluksiin, joissa tarvitaan aikaviiveellä suojattua huipputurvallista lukitusta. EP312 tarjoaa mekaanisen avaimen tuoman turvallisuuden yhdistettynä sähköiseen ohjaukseen, joka estää avaimen luvattoman käytön. Lukkoja on saatavana CLASSIC- ja SENTRY-avainjärjestelmiä varten, ja ne voidaan sarjottaa muiden ABLOY- laite- ja kalustelukkojen kanssa.



SÄHKÖ-
MEKAANISET
TUOTTEET



KOKO-
METALLINEN
KUORI



ISKUNKESTÄVÄ
JA KÄYTÄNNÖSSÄ
MAHDOTON
TIIRIKOIDA

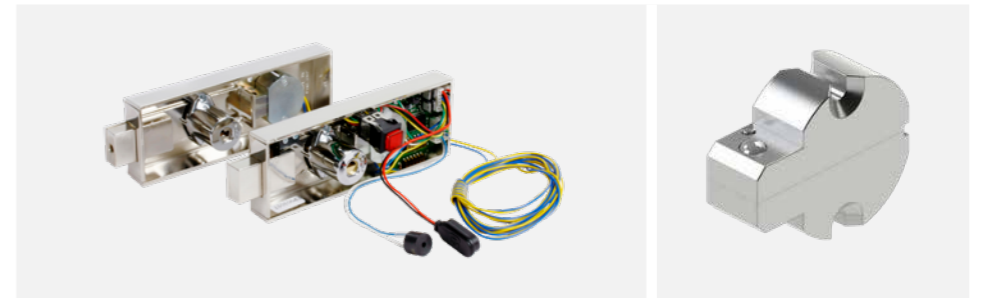

MALLI	EP310	EP312	EP303
VIRRRAN KULUTUS	-	240 mA	240 mA
PIENIN PULSSIN KESTO	-	0,4 s	0,4 s
KÄYTTÖJÄNNITE	9 V	6-12 V	-
KAAPELIPITUUS	19 cm	100 cm	-
AVAINJÄRJESTELMÄ			
ABLOY® CLASSIC		X	
ABLOY® SENTRY	X	X	
ABLOY® PROTEC ²		X	
MITAT			

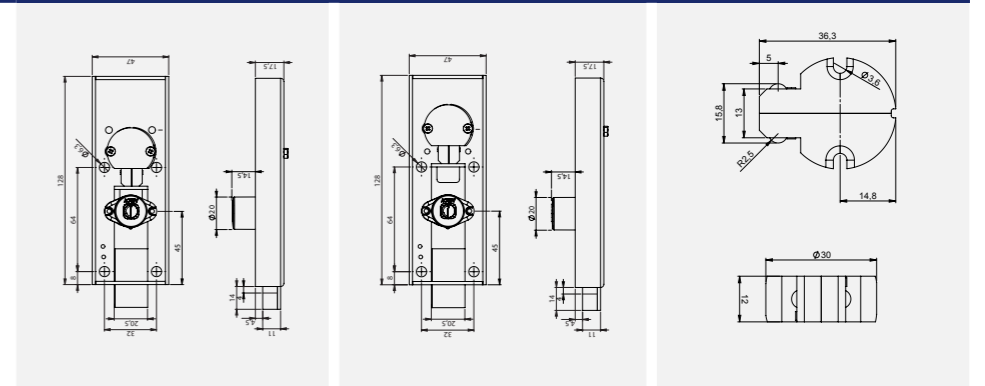

VASTALEVYT EP303

ASENNUSLEVY EP303

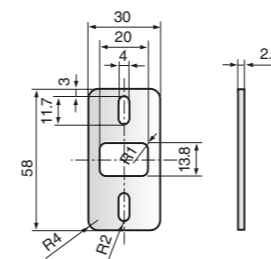

800039

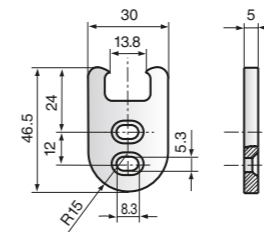

800062

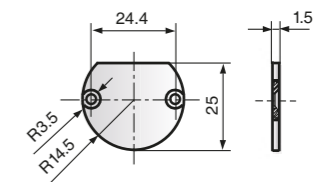

800522

ABLOY®- TALLELOKEROLUKOT

ABLOY-tallelokerolukot ovat hyvä lukitusratkaisu pankeille ja muille huipputurvallista toiminnallisuutta tarvitseville toimijoille.

ABLOY-tallelokerolukot ovat varustettu suorateljillä ja Abloyn patentoidulla levyhaittasylinterien tekniikalla. Nämä lukot ovat käytännössä mahdottomia tiirikoida, ja ne muodostavat alan standardin sinun ja asiakkaidesi arvokkaimpien esineiden ja muun omaisuuden suojaamisessa. Lukkoja on saatavana yhdellä sylinterillä tai kahdella mekaanisesti toimivalla sylinterillä varustettuna.



KOKO-
METALLINEN
KUORI



ISKUNKESTÄVÄ
JA KÄYTÄNNÖSSÄ
MAHDOTON
TIIRIKOIDA

● 2745

● 2746



MALLI

SC210

SC211

AVAINJÄRJESTELMÄ

ABLOY® CLASSIC

X

X

ABLOY® SENTRY

PAT

X

X

MITAT

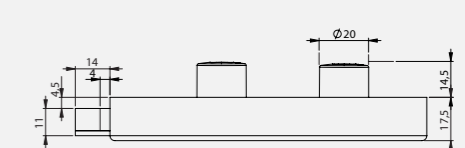
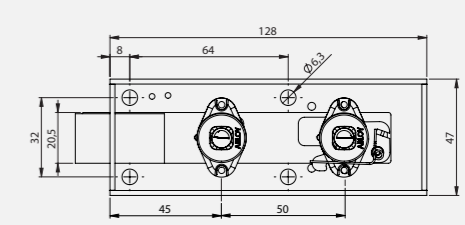
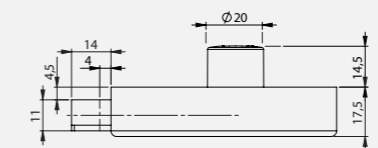
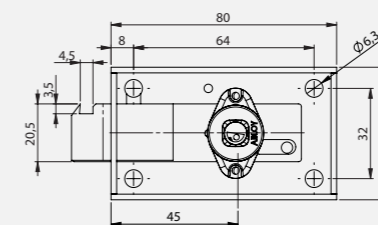



ABLOY® - RAHAPANTTILUKOT

Abloyn kolikkokäyttöiset lukot tarjoavat turvallisen, toimivan ja kestävä ratkaisun tavaroiden säilytykseen.

Kolikkokäyttöisiä lukkoja käytetään monissa eri kohteissa, kuten pukukaapeissa sekä säilytyslokerossa ja -kaapeissa. Lukoissa on useita eri kolikontunnistimia, ja niitä on saatavana sekä vaak- että pystysuuntaisilla kolikkolaatikoilla varustettuna. Lukoissa on suorateljet ja luotettava Abloyn patentoima pyörivien levysylinterien tekniikka, ja ne täyttävät arvoesineiden turvallista säilytystä koskevat alan normit.



KOKO-
METALLINEN
KUORI



ISKUNKESTÄVÄ
JA KÄYTÄNNÖSSÄ
MAHDOTON
TIIRIKOIDA



MALLI	SC410	SC411	SC412	SC413	SC410	SC411	SC412	SC413	SC414
MAX OVIVAAHVUUS (A)	14,5 mm	18 mm	14,5 mm	18 mm	14,5 mm	18 mm	14,5 mm	18 mm	
KÄTISYYS	OIKEA	OIKEA	VASEN	VASEN	OIKEA	OIKEA	VASEN	VASEN	
RAHAN PALAUTUS									
KYLLÄ (800595)	X	X	X	X					
EI (SC414)					X	X	X	X	
AVAINJÄRJESTELMÄ									
ABLOY® CLASSIC	X	X	X	X	X	X	X	X	X
ABLOY® SENTRY PAT	X	X	X	X	X	X	X	X	
MITAT									

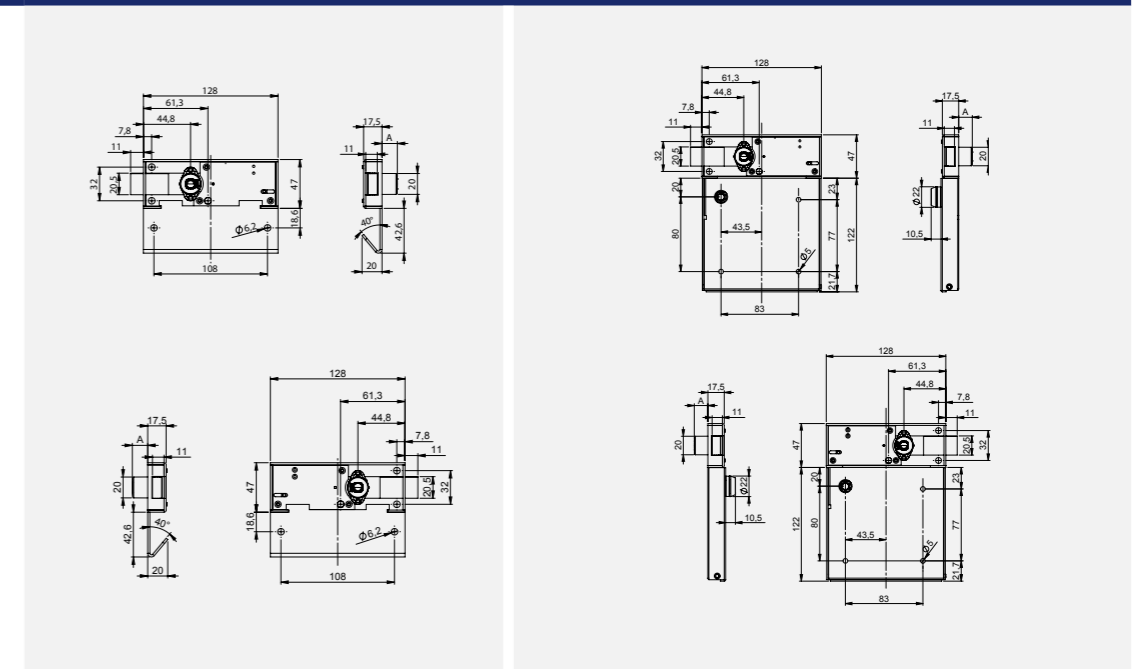

SECURED BY ABLOY

ABLOY on turvallisuuden ja lukituksen suunnannäyttävä, jonka tavoitteena on lisätä luottamusta maailmassa. Yhdistämällä digitaalisen ja mekaanisen osaamisensa Abloy Oy kehittää nykyaikaisia, alan johtavia turvallisuusratkaisuja ihmisten, omaisuuden ja liiketoiminnan suojaamiseksi. Abloy on osa ASSA ABLOY -konsernia, joka on maailman johtava kulkuratkaisujen toimittaja. Autamme päivittäin miljardeja ihmisiä kokemaan avoimempaa maailmaa.

Abloy Oy
Wahlforssinkatu 20
PL108
80101 | Joensuu
Puh. 020 599 2501
Abloy.fi

Tämä sisältö on suojattu immateriaalioikeuksia koskevalla lainsäädännöllä. Oikeudet sisältöön eivät siirry sinulle vaan säilyvät Abloy Oy:lla tai kolmannella osapuolella, jolle ne kuuluvat. Abloy kehittää jatkuvasti tarjoamiaan ratkaisuja, tuotteita ja palveluita, tästä syystä Abloy voi muuttaa annettuna tietoja ilman erillistä ilmoitusta. ABLOY OY TARJOAA TÄMÄN SISÄLLÖN "SELLAISENA KUIN SE ON" ILMAN MINKÄÄNLAISIA ILMAISTUJA, HILJIAISIA TAI LAKISÄÄTEISIÄ TAKUITA."



8008905 | 05/2020